

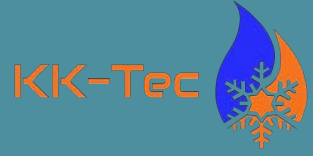

improve your life



X3 KLIMAAANLAGEN PREISLISTE

2024

INHALT

X3 KLIMAGERÄTE (Seite 6 - 22)

X3i SPLIT: Mono- und Multisplitklimageräte

X3 PACKAGE: Commercial Line Mono Splitklimageräte

X3 FS: Commercial Line Standklimagerät hohe Leistung

ECOLIGHT PLUS: Mono- und Multisplitklimagerät

LOW AMBIENT: Monosplitklimagerät für EDV-Anwendungen

APOLLO: Klimagerät ohne Außengerät

ULISSE ECO: Mobiles Splitklimagerät

VRF: Klimasysteme für professionelle Anwendungen



UNSERE GESCHICHTE

Wir sind ein italienisches Traditionsunternehmen, das auf die Herstellung und den Vertrieb von Klimaanlage und Heizungssystemen spezialisiert ist. Es wurde 1929 in Cavaria bei Varese gegründet, wo Produktion, Forschung und Entwicklung, IT und Qualitätskontrolle noch heute auf einer Fläche von 42.000 m² tätig sind. Der Hauptsitz befindet sich heute in Alfianello, in der Nähe von Brescia, wo das Unternehmen seine Logistik- und Handelsabteilungen mit einem Lager von 20.000 qm eingerichtet hat.

SEIT 1929

UNSER TEAM

Wir verfügen über ein ausgedehntes Vertriebsnetz in ganz Europa, das es uns ermöglicht, leicht erreichbar zu sein und uns auf die lokalen Lieferbedürfnisse einzustellen, die auch aufgrund der unterschiedlichen klimatischen Bedingungen ein spezifisches Know-how erfordern.



ARGO AKADEMIE

**DIE ARGO ACADEMY IST EIN INNOVATIVER RAUM, DER KÜRZLICH
IN DEN PRODUKTIONS-RÄUMEN IN GALLARATE ERÖFFNET WURDE.**



Die Argo-Akademie verfügt über die modernsten Arbeitsmittel und empfängt Kunden und Mitarbeiter zu Schulungsaktivitäten, die auf mehreren Spezialisierungsebenen aufgebaut sind.

Um ein hohes Lernniveau zu gewährleisten, kombiniert das Schulungsangebot theoretische Aktivitäten mit mehreren operativen Sitzungen, dank der vollen Funktionalität der im Schulungsraum installierten Systeme.

WANDGERÄTE -SPLIT-KLIMAGERÄTE



(Standard)
Infrarot-
Fernbedienung



(Optional)
Kabelgebundene
Steuerung mit
Wochenzeitschalt
uhr

| | | | | | | | | | | |
|--------------------------|-----------------------|-----------------------|----------------|-------|------------------------|----------------|---------------------|----------------|--------------------------------|----------------------------|
| 3 sleep modes | 3D airflow | Cold air prevention | LED | Timer | Intelligent defrosting | Auto+ X-fan | "Turbo" function | Auto diagnosis | Auto restart memory | Fan speeds |
| Mono&multi compatible | Min. temp. heating | Min. temp. cooling | 8°C heating | iFeel | Save energy | Child lock | Wifi control | Cold plasma | Wired controller (optional) | Door control (optional) |

A++ Kühlung

A+ Heizung (Durchschnitt)

A+++ Heizung (wärmere Jahreszeit)

| Code | Modell | Nominale (min.-max.) Kühlleistung | Nominale (min.-max.) Heizleistung | Preis € |
|-----------|-------------------|-----------------------------------|-----------------------------------|--------------|
| 398000817 | Innengerät Modell | 2.70 (0.80 - 3.80) | 3.00 (0.90 - 4.25) | 368 |
| 398000818 | Modell Außengerät | | | 572 |
| 398000819 | Innengerät Modell | 3.51 (0.90 - 4.40) | 3.81 (0.90 - 4.70) | 379 |
| 398000820 | Modell Außengerät | | | 663 |
| 398000821 | Innengerät Modell | 5.20 (1.00 - 6.30) | 5.60 (1.10 - 6.60) | 444 |
| 398000822 | Modell Außengerät | | | 1.238 |
| 398000823 | Innengerät Modell | 7.10 (2.10 - 8.85) | 7.80 (1.80 - 9.45) | 489 |
| 398000824 | Modell Außengerät | | | 1.515 |

WANDGERÄTE -25 °C - MONO SPLIT-KLIMAGERÄTE



(Standard)
Infrarot-
Fernbedienung



(Optional)
Kabelgebundene
Steuerung mit
Wochenzeitschaltu
hr

| | | | | | | | | | | |
|---------------|-----------------------------|-----------------------------|-------------|-------|------------------------|----------------|---------------------------|----------------|-----------------------------|-------------------------|
| 3 sleep modes | 3D airflow | Cold air prevention | LED | Timer | Intelligent defrosting | Auto+ X-fan | Turbo "Turbo" function | Auto diagnosis | Auto restart memory | Fan speeds |
| Auto clean | Min. temp. heating -25°C | Min. temp. cooling -15°C | 8°C heating | iFeel | Save energy | Child lock | WiFi control | Cold plasma | Wired controller (optional) | Door control (optional) |

A++ Kühlung

A+ Heizung (Durchschnitt)

A+++ Heizung (wärmere Jahreszeit)

| Code | Modell | Nominale (min.-max.) Kühlleistung | Nominale (min.-max.) Heizleistung | Preis € |
|-----------|-------------------|-----------------------------------|-----------------------------------|--------------|
| 398000852 | Innengerät Modell | 2.70 (0.80 - 3.80) | 3.00 (0.90 - 4.25) | 353 |
| 398000853 | Modell Außengerät | | | 616 |
| 398000854 | Innengerät Modell | 3.51 (0.90 - 4.40) | 3.81 (0.90 - 4.70) | 384 |
| 398000855 | Modell Außengerät | | | 686 |
| 398000864 | Innengerät Modell | 5.20 (1.00 - 6.10) | 5.60 (1.10 - 6.60) | 460 |
| 398000865 | Modell Außengerät | | | 1.270 |
| 398000866 | Innengerät Modell | 7.10 (2.00 - 8.81) | 7.80 (1.80 - 9.45) | 520 |
| 398000867 | Modell Außengerät | | | 1498 |

KONSOLE -22 °C - MONO SPLIT-KLIMAGERÄTE



(Standard)
Infrarot-
Fernbedienung



(Optional)
Kabelgebundene
Steuerung mit
Wochenzeitschaltu
hr

| | | | | | | | | | | |
|--------------------------|--------------------------|-------------|------------|------------------------|-------------|------------------|----------------|-----------------------------|---------------------|-----------|
| 3 sleep modes | Cold air prevention | LED | Timer | Intelligent defrosting | Auto X-fan | "Turbo" function | Auto diagnosis | Dehumidification | Auto restart memory | Fan speed |
| -22°C Min. temp. heating | -15°C Min. temp. cooling | 8°C heating | Quiet mode | iFeel | Save energy | Cold plasma | WiFi control | Wired controller (optional) | | |

A++ Kühlung

A+ Heizung (Durchschnitt)

A+++ Heizung (wärmere Jahreszeit)

| Code | Modell | | Nominale (min.-max.) Kühlleistung | Nominale (min.-max.) Heizleistung | Preis € |
|-----------|-------------------|------------------------|-----------------------------------|-----------------------------------|------------|
| 398000739 | Innengerät Modell | X3I ECO PLUS AF27 HL | 2.70 (0.70 - 3.40) | 2.90 (0.60 - 3.50) | 581 |
| 398000740 | Modell Außengerät | X3I ECO PLUS 27 SH LHB | | | |
| 398000741 | Innengerät Modell | X3I ECO PLUS AF35 HL | 3.52 (0.80 - 4.40) | 3.80 (1.10 - 4.40) | 592 |
| 398000742 | Modell Außengerät | X3I ECO PLUS 35 SH LHB | | | |
| 398000743 | Innengerät Modell | X3I ECO PLUS AF52 HL | 5.20 (1.26 - 6.60) | 5.33 (1.12 - 6.80) | 599 |
| 398000744 | Modell Außengerät | X3I ECO PLUS 52 SH LHB | | | |

MULTISPLIT-KLIMAGERÄTE FÜR WOHNGBÄUDE DC INVERTER R32



ARGO DUAL 14 DCI R32
 ARGO DUAL 18 DCI R32
 ARGO TRIAL 21 DCI R32
 ARGO TRIAL 24 DCI R32
 ARGO QUATTRO 28 DCI R32



ARGO QUATTRO 36 DCI R32
 ARGO PENTA 42 DCI R32

| Code | Modell Außengerät | Nominale (min.-max.) Kühlleistung | Nominale (min.-max.) Heizleistung | Preis € |
|-----------|------------------------|-----------------------------------|-----------------------------------|--------------|
| 398000791 | ARGO DUAL 14 DCI R32 | 4.10 (2.05 - 5.00) | 4.40 (2.49 - 5.40) | 1.099 |
| 398000792 | ARGO DUAL 18 DCI R32 | 5.30 (2.14 - 5.80) | 5.65 (2.58 - 6.50) | 1.189 |
| 398000793 | ARGO TRIAL 21 DCI R32 | 6.10 (2.02 - 8.30) | 6.50 (3.60 - 8.50) | 1.651 |
| 398000794 | ARGO TRIAL 24 DCI R32 | 7.10 (2.30 - 9.20) | 8.60 (3.65 - 9.20) | 1.808 |
| 398000795 | ARGO QUADRI 28 DCI R32 | 8.00 (2.30 - 11.00) | 9.50 (3.65 - 10.25) | 2.032 |
| 398000796 | ARGO QUADRI 36 DCI R32 | 10.60 (2.60 - 12) | 12 (3.00 - 14.00) | 2.770 |
| 398000797 | ARGO PENTA 42 DCI R32 | 12.10 (2.60 - 15.20) | 13 (3.00 - 15.50) | 2.980 |

Möglichkeit der Auswahl zwischen verschiedenen Typen von Innengeräten und vielen Kapazitätsanpassungen.



HIGH-WALL



KASSETTE

*Wifi über kabelgebundenen



DUCTED

DECKEN Controller*Wifi über kabelgebundenen Controller



BODEN/



KONSOLE

| Code | Innengerät Modell | Preis € | Code | Innengerät Modell | Preis € |
|-----------|-------------------|-----------------------------------|-----------|-------------------|----------------------------------|
| 398000817 | HIGH-WALL | X3I ECO PLUS 27 HL WF 368 | 398000856 | DUCTED | X3I ECO SD 27 HL 739 |
| 398000819 | | X3I ECO PLUS 35 HL WF 379 | 398000857 | | X3I ECO SD 35 HL 777 |
| 398000821 | | X3I ECO PLUS 52 HL WF 444 | 398000858 | | X3I ECO SD 50 HL 929 |
| 398000823 | | X3I ECO PLUS 70 HL WF 489 | 398000859 | | X3I ECO SD 70 HL 1.092 |
| 398000860 | KASSETTE | X3I ECO AS 28 HL 644 | 398000666 | BODEN / DECKEN | X3I ECO FC 26 HL 904 |
| 398000861 | | X3I ECO AS 35 HL 654 | 398000667 | | X3I ECO FC 35 HL 942 |
| 398000862 | | X3I ECO AS 50 HL 703 | 398000668 | | X3I ECO FC 45 HL 1.010 |
| 398100688 | | GITTERKASSETTE KOMPAKT 156 | 398000739 | KONSOLE | X3I ECO PLUS AF 27 HL 581 |
| 398000863 | | X3I ECO AS 70 HL 1.007 | 398000741 | | X3I ECO PLUS AF 35 HL 592 |
| 398100677 | | GITTER GROSSKASSETTE 273 | 398000743 | | X3I ECO PLUS AF 52 HL 599 |

ZUBEHÖR

| Code | Modell | Preis € |
|-----------|--|------------|
| 398100673 | Türsteuergerät (außer Konsolengeräte) | 38 |
| 398100674 | Kabelgebundene Steuerung mit Wochenzeitschaltuhr | 199 |
| 398100775 | Kabelgebundene Steuerung mit WiFi (nur Kassette und Kanal) | 189 |

X3-PACKAGE DCI

PACKAGE DCI AUSSENBEREITE



AEG ECO PLUS 35PIH



AEGECOPLUS 50PIH
AEGECOPLUS 71PIH
AEGECOPLUS 85PIH



AEGECOPLUS100PIH
AEGECOPLUS100PIH3
AEGECOPLUS140PIH
AEGECOPLUS140PIH3







AEG ECO PLUS 160PIH3

| Code | Modell | Nominale (min.-max.) Kühlleistung | Nominale (min.-max.) Heizleistung | Preis € |
|-----------|----------------------|---|---|--------------|
| 398700009 | AEG ECO PLUS 35PIH | 3.50 (0.90 - 4.69) | 4.00 (0.90 - 4.50) | 902 |
| 398700010 | AEG ECO PLUS 50PIH | 5.00 (1.60 - 5.80) | 5.50 (1.60 - 6.10) | 1.168 |
| 398700011 | AEG ECO PLUS 71PIH | 7.00 (2.40 - 7.60) | 8.00 (2.20 - 8.60) | 1.498 |
| 398700012 | AEG ECO PLUS 85PIH | 8.50 (2.90 - 9.00) | 8.80 (2.30 - 9.50) | 1.719 |
| 398700013 | AEG ECO PLUS 100PIH | 10.50 (3.20 - 11) | 11.50 (3.00 - 12.50) | 2.759 |
| 398700014 | AEG ECO PLUS 100PIH3 | 10.50 (3.20 - 11) | 11.50 (3.00 - 12.50) | 2.805 |
| 398700015 | AEG ECO PLUS 140PIH | 13.40 (4.00 - 14.20) | 15.50 (3.90 - 16) | 2.573 |
| 398700016 | AEG ECO PLUS 140PIH3 | 13.40 (4.00 - 14.20) | 15.50 (3.90 - 16) | 3.034 |
| 398700017 | AEG ECO PLUS 160PIH3 | 14,50 (6,80 - 16,80) Kassette-Boden/Decke 16.00 (4.80 - 17.00) Kanalisiert | 17,00 (4,50 - 17,50) Kassette-Boden/Decke 17.00 (4.50 - 18.00) Kanalisiert | 3.436 |

ZUBEHÖR

| Code | Modell | Preis € |
|-----------|---|------------|
| 398100678 | Infrarot-Fernbedienung für Kanalisation | 41 |
| 398700039 | Kabelgebundener Controller mit WiFi | 178 |
| 398100683 | Gateway Modbus | 216 |
| 398700041 | ON/OFF-Kontakt-Schnittstelle | 60 |
| | | |

PACKAGE DCI INNENGERÄTE NEGERÄTE

| Code | Modell | Eigenschaften | | Preis € |
|-----------|------------------------|---|---|--------------|
| 398700025 | ASG ECO PLUS 35PH | - 8-fach Kompaktkassette mit 360° Luftauslass - Integrierte Kondensatablasspumpe - Ideal für den Einbau in Zwischendecken |  | 642 |
| 398100688 | GITTERKASSETTE KOMPAKT | Gitter für Kompaktkassette | | 157 |
| 398700026 | ASG ECO PLUS 50PH | | | 797 |
| 398700027 | ASG ECO PLUS 71PH | | | 873 |
| 398700028 | ASG ECO PLUS 85PH | - 8-Wege-Kassette mit 360° Luftauslass |  | 911 |
| 398700029 | ASG ECO PLUS 100PH | - Breites Spektrum an Klappenschwingungen | | 1.028 |
| 398700030 | ASG ECO PLUS 140PH | - Integrierte Kondensatablasspumpe | | 1.203 |
| 398700031 | ASG ECO PLUS 160PH | | | 1.275 |
| 398100677 | GITTER GROSSKASSETTE | Gitter für große Kassette | | 273 |
| 398700018 | ADG ECO PLUS 35PH | - Schlankes Kanalsystem mit niedrigem externen statischen Druck |  | 560 |
| 398700019 | ADG ECO PLUS 50PH | - Schweigen - Integrierte Kondensatablasspumpe | | 587 |
| 398700020 | ADG ECO PLUS 71PH | | | 697 |
| 398700021 | ADG ECO PLUS 85PH | | | 731 |
| 398700022 | ADG ECO PLUS 100PH | - Hoher externer statischer Druck, kanalisiert |  | 827 |
| 398700023 | ADG ECO PLUS 140PH | - Schweigen - Integrierte Kondensatablasspumpe | | 1.068 |
| 398700024 | ADG ECO PLUS 160PH | | | 1.198 |
| 398700032 | ACG ECO PLUS 35PH | | | 793 |
| 398700033 | ACG ECO PLUS 50PH | | | 800 |
| 398700034 | ACG ECO PLUS 71PH | | | 899 |
| 398700035 | ACG ECO PLUS 85PH | - Boden/Decke - Doppelte Klappe - 11 Gebläsestufen |  | 1.048 |
| 398700036 | ACG ECO PLUS 100PH | - Breites Spektrum an Klappenschwingungen | | 1.059 |
| 398700037 | ACG ECO PLUS 140PH | | | 1.313 |
| 398700038 | ACG ECO PLUS 160PH | | | 1.406 |

X3 FS - BODENSTEHENDE KLIMAGERÄTE



| Code | Innengerät Modell | Preis € |
|-----------|-------------------|--------------|
| 398000772 | AFSI ECO 120 HL | 1.743 |



| Code | Modell Außengerät | Kühlleistung (kW) | Heizleistung (kW) | Preis € |
|-----------|-------------------|-------------------|-------------------|--------------|
| 398000773 | AFSI ECO 120 SH3 | 12.5 | 13.5 | 2.958 |

BIG-KKANAL- HOHER EXTERNER STATISCHER DRUCK



| Code | Innengerät Modell | Preis € |
|-----------|-------------------|--------------|
| 398700005 | ABDGI 20 HW | 1.983 |
| 398700001 | ABDGI 25 HW | 2.250 |
| 398700003 | ABDGI 30 HW | 2.770 |



| Code | Modell Außengerät | Kühlleistung (kW) | Heizleistung (kW) | Preis € |
|-----------|-------------------|-------------------|-------------------|--------------|
| 398700006 | ABDGI 20 SH3 | 20 | 22 | 4.752 |
| 398700002 | ABDGI 25 SH3 | 25 | 27.5 | 6.110 |
| 398700004 | ABDGI 30 SH3 | 30 | 33 | 7.527 |

KLIMAGERÄTE ECOLIGHT PLUS -MONO- UND MULTISPLIT-



Digitale Fernsteuerung mit
LCD-Display



INNENGERÄTE-MODELLE

| Code | Modell | |
|-----------|--|------------|
| 398000798 | ECOLIGHT PLUS 9000 UI | 259 |
| 398000800 | ECOLIGHT PLUS 12000 UI | 270 |
| 398000802 | ECOLIGHT PLUS 18000 UI | 367 |
| 398000804 | ECOLIGHT PLUS 24000 UI | 439 |
| 398100777 | ECOLIGHT PLUS Wifi KIT inkl. Bluetooth | 49 |

AUSSENGERÄTE-MODELLE

| Code | Modell | | Preis € |
|-----------|--------|------------------------|--------------|
| 398000799 | SINGLE | ECOLIGHT PLUS 9000 UE | 455 |
| 398000801 | | ECOLIGHT PLUS 12000 UE | 475 |
| 398000803 | | ECOLIGHT PLUS 18000 UE | 789 |
| 398000805 | | ECOLIGHT PLUS 24000 UE | 1.378 |
| 398000791 | MULTI | ARGO DUAL 14 DCI R32 | 1.099 |
| 398000792 | | ARGO DUAL 18 DCI R32 | 1.189 |
| 398000793 | | ARGO TRIAL 21 DCI R32 | 1.651 |
| 398000794 | | ARGO TRIAL 24 DCI R32 | 1.808 |
| 398000795 | | ARGO QUADRI 28 DCI R32 | 2.032 |
| 398000796 | | ARGO QUADRI 36 DCI R32 | 2.770 |
| 398000797 | | ARGO PENTA 42 DCI R32 | 2.980 |

LOW AMBIENT -SPLITKLIMAGERÄT FÜR SPEZIELLE ANWENDUNGEN



- Ideal für alle Anwendungen, bei denen eine Kühlung auch bei niedrigen Außentemperaturen erforderlich ist
(Abfallsammelräume, Weinkeller, Blumenläden, Computerräume usw.)
- Vollständige DC-Inverter-Technologie
- Digitale Fernsteuerung mit LCD-Display
- Verschiedene Einstellungen des Luftstroms
- Programmierbare Zeitschaltuhr
- "Turbo"-Funktion: Sie ermöglicht es, die gewünschte Temperatur in kürzester Zeit zu erreichen
- Modus "Night/Eco": Komfort während des Schlafs
- "Memory"-Funktion: automatischer Neustart nach Stromausfall
- "iFeel"-Funktion: sorgt für die gewünschte Temperatur genau an der Stelle, an der die Fernbedienung platziert wird
- Luftreinigungssystem "Kaltes Plasma".



| Code | Modell | ***Kühlleistung [kW] | EER | Preis € |
|-----------|------------------------|----------------------|------|--------------|
| 387004104 | AWIBS19 - Innengerät | 2.6 | 2.28 | 777 |
| 387004105 | AWICS19 - Innengerät | 3.6 | 2.27 | 857 |
| 387007235 | AEI1G40LL - Außengerät | - | - | 2.149 |

***Nennbedingungen:
Raumlufttemperatur 12 °C (d.b.)/9 °
C (w.b.) Außenlufttemperatur 35 °C
(d.b.)

APOLLO - KLIMAGERÄT OHNE AUSSENEINHEIT



APOLLO 12HP und APOLLO 10SC

- Ideal für Gebäude mit städtebaulichen Zwängen
- 4 in 1: Kühlung, Heizung (12HP), Entfeuchtung, Ventilator
- R32, Gas mit geringen Auswirkungen auf die globale Erwärmung
- DC-Wechselrichter-Technologie
- Integriertes WiFi zur Fernsteuerung von Funktionen



BEMESSUNGSDATEN

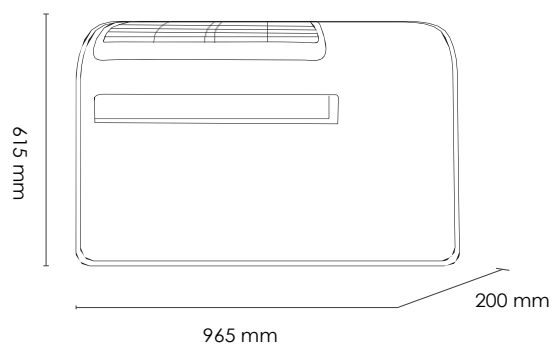

Digitale Fernsteuerung mit LCD-Bildschirm

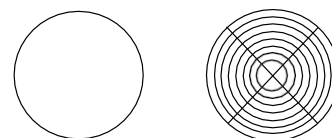

Zwei Löcher in der Begrenzungsmauer, 200 mm Durchmesser, minimale ästhetische Auswirkungen

| Code | Modell | **Kühlleistung g [kW] | EER | **Heizleistung g [kW] | COP | Preis € |
|-----------|------------|-----------------------|------|-----------------------|------|--------------|
| 398000761 | APOLLO12HP | 2.35 | 2.62 | 2.36 | 3.10 | 1.475 |
| 398000763 | APOLLO10SC | 2.04 | 2.61 | | - | 1.224 |

Leistungen im Zusammenhang mit (EN14511):

* Kühlleistung: Außenlufttemperatur 35 °C,

Innenlufttemperatur 27 °C Heizleistung:

Außenlufttemperatur 7 °C, Innenlufttemperatur 20 °C

| Code | Zubehör-Modell | Preis € |
|-----------|-----------------------------------|-----------|
| 398100689 | Einbausatz für 160-mm-Lochmontage | 72 |

ULISSE ECO DCI R32



- Dieses nur 24 cm tiefe Spezial-Klimagerät ist mit der Full DC Inverter-Technologie der iSERIES ausgestattet.
- Dank der speziellen Aeroquip-Schnellverbindung, die für R32 zertifiziert ist, ist für die Installation und den Transfer kein Installateur erforderlich.
- Das Kondensat wird durch das außen liegende Gehäuse verdampft, so dass es nicht notwendig ist, das Kondensat abzulassen.
- Ausgestattet mit einem effizienten Twin-Rotations-Inverter-Kompressor, ist Ulisse Eco dank sorgfältig ausgewählter Komponenten besonders leise.
- Die neue Soft-Touch-Fernbedienung mit innovativem Konzept ergänzt das Gerät um wichtige Funktionen.
- Auch mit integriertem WiFi und eigener App erhältlich.



BEMESSUNGSDATEN

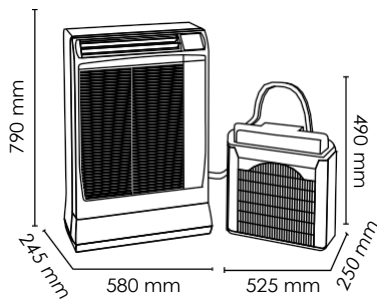

Soft-Touch-Fernbedienung im Lieferumfang des Geräts

| Code | Modell | *Max. Kühlleistung [kW] | SEER | Preis € |
|-----------|--|-------------------------|------|--------------|
| 397028967 | ULISSE ECO - FULL DC Inverter-Klimagerät mit R32 - Infrarot-Fernbedienung mit eingebautem Temperaturfühler - Kühlrohrlänge 1,8 m | 4.00 | 5.2 | 2.469 |
| 397028973 | ULISSE ECO WiFi - FULL DC Inverter-Klimaanlage mit R32 - Infrarot-Fernbedienung mit eingebautem Temperaturfühler - Kühlrohrlänge 1,8 m - WiFi integriert | 4.00 | 5.2 | 2.530 |
| 387027191 | Ulisse-Konsolen-Bausatz | - | - | 69 |
| 397016929 | 2 Meter Rohrverlängerungsset | - | - | 328 |
| 397016930 | 4 Meter Rohrverlängerungsset | - | - | 344 |

* Leistung bezogen auf die Kühlleistung: Außenlufttemperatur 35 °C, Innenlufttemperatur 27 °C

VRF KLIMASYSTEME

X3 VRF MODULAR



| Code | Modell | HP | Preis € |
|-----------|------------|----|---------------|
| 398800010 | AEG08MI2H3 | 8 | 10.613 |
| 398800011 | AEG10MI2H3 | 10 | 11.400 |
| 398800012 | AEG12MI2H3 | 12 | 12.699 |
| 398800013 | AEG14MI2H3 | 14 | 14.622 |
| 398800014 | AEG16MI2H3 | 16 | 15.520 |
| 398800015 | AEG18MI2H3 | 18 | 16.533 |
| 398800016 | AEG20MI2H3 | 20 | 17.656 |
| 398800017 | AEG22MI2H3 | 22 | 18.106 |

X3 VRF MINI EINPHASIG



| Code | Modell | HP | Preis € |
|-----------|-----------|----|--------------|
| 398800001 | AEG04MMIH | 4 | 4.602 |
| 398800002 | AEG05MMIH | 5 | 5.038 |
| 398800003 | AEG06MMIH | 6 | 5.158 |

X3 VRF MINI DREIPHASIG

| Code | Modell | HP | Preis € |
|-----------|------------|----|--------------|
| 398800004 | AEG04MMIH3 | 4 | 4.950 |
| 398800005 | AEG05MMIH3 | 5 | 5.090 |
| 398800006 | AEG06MMIH3 | 6 | 5.240 |

X3 VRF SLIM



| Code | Modell | HP | Preis € |
|-----------|------------|----|--------------|
| 398800007 | AEG08MSIH3 | 8 | 7.000 |
| 398800008 | AEG10MSIH3 | 10 | 8.850 |
| 398800009 | AEG12MSIH3 | 12 | 9.650 |

X3 VRF HOME - Außengeräte Modelle



| Code | Modell | HP |
|-----------|-----------|----|
| 398800109 | AEG08MHIH | 4 |
| 398800110 | AEG10MHIH | 5 |
| 398800111 | AEG12MHIH | 6 |

X3 VRF HOME - Hydronik-Innengeräte Modelle und Zubehör



| Code | Modell | Beschreibung | Heizleistung (kW) |
|-----------|------------|------------------------|-------------------|
| 398800112 | AGHYDROW45 | Luft-Wasser-Innengerät | 3,6~16 KW |



| Code | Modell | Beschreibung |
|-----------|----------------|---|
| 387030701 | DHW 200 L - 1S | 200 Liter Warmwasserspeicher - 1 Wärmetauscher für Wärmepumpe |
| 387030702 | DHW 300 L - 1S | 300 Liter Warmwasserspeicher - 1 Wärmetauscher für Wärmepumpe |
| 387030700 | DHW 300 L - 2S | 300 Liter Warmwasserspeicher - 2 Wärmetauscher für Wärmepumpe und Solaranlage |







DHW KIT

| Code | Modell | Beschreibung | Heizleistung (kW) |
|-----------|-------------------------|---|-------------------|
| 398800113 | BRAUCHWASSER-WANDLER | Warmwassermodul für VRF | 4,5 KW |
| 398800114 | BRAUCHWASSER-TANK 185 L | Warmwasserspeicher 185 L (für den Betrieb erforderlich) | - |

VRF INNENGERÄTE

| Code | Modell | Typ der Inneneinheit | Verfügbare Modelle | Preis € |
|-----------|------------------------|--|--|--------------|
| 398800018 | ADGH22MH | Ducted hoher statischer Druck |  | 1.282 |
| 398800019 | ADGH28MH | | | 1.311 |
| 398800020 | ADGH36MH | | | 1.338 |
| 398800021 | ADGH45MH | | | 1.363 |
| 398800022 | ADGH56MH | | | 1.295 |
| 398800023 | ADGH71MH | | | 1.438 |
| 398800024 | ADGH90MH | | | 1.689 |
| 398800025 | ADGH112MH | | | 1.823 |
| 398800026 | ADGH140MH | | | 1.978 |
| 398800027 | ADGH160MH | | | 2.486 |
| 398800028 | ADGH224MH | | | 2.563 |
| 398800029 | ADGH280MH | | | 3.470 |
| 398800061 | SDG18MHWP | Kanalisierter niedriger statischer Druck |  | 817 |
| 398800062 | SDG22MHWP | | | 972 |
| 398800063 | SDG28MHWP | | | 992 |
| 398800064 | SDG36MHWP | | | 1.060 |
| 398800065 | SDG45MHWP | | | 1.183 |
| 398800066 | SDG56MHWP | | | 1.255 |
| 398800040 | ASG15MH | Kompakte 8-fach Kassetten |  | 1.045 |
| 398800041 | ASG22MH | | | 1.045 |
| 398800042 | ASG28MH | | | 1.080 |
| 398800043 | ASG36MH | | | 1.118 |
| 398800044 | ASG45MH | | | 1.155 |
| 398800045 | ASG50MH | | | 1.189 |
| 398800046 | ASG56MH | | | 1.226 |
| 398100688 | GITTERKASSETTE KOMPAKT | | | 156 |
| 398800067 | ASG71MH | 8-fach Kassetten |  | 1.446 |
| 398800068 | ASG90MH | | | 1.503 |
| 398800069 | ASG112MH | | | 1.611 |
| 398800070 | ASG140MH | | | 1.698 |
| 398800077 | GITTER GROSSKASSETTE | | | 299 |

VRF INVERTER INNENGARÄTE

| Code | Modell | Typ der Inneneinheit | Verfügbare Modelle | Preis € |
|-----------|-----------|---|--|----------------|
| 398800047 | AWG15MH | Hochwandige |  | 735 |
| 398800048 | AWG22MH | | | 745 |
| 398800049 | AWG28MH | | | 772 |
| 398800050 | AWG36MH | | | 795 |
| 398800051 | AWG45MH | | | 889 |
| 398800052 | AWG50MH | | | 906 |
| 398800053 | AWG56MH | | | 952 |
| 398800054 | AWG71MH | | | 983 |
| 398800055 | FCG28MH | Boden/Decke |  | 1.438 |
| 398800056 | FCG36MH | | | 1.455 |
| 398800057 | FCG50MH | | | 1.495 |
| 398800058 | FCG71MH | | | 1.815 |
| 398800059 | FCG112MH | | | 2.038 |
| 398800060 | FCG140MH | | | 2.114 |
| 398800071 | AFG22MH | Konsole |  | 1.058 |
| 398800072 | AFG28MH | | | 1.078 |
| 398800073 | AFG36MH | | | 1.118 |
| 398800074 | AFG45MH | | | 1.149 |
| 398800075 | AFG50MH | | | 1.195 |
| 398800076 | CFCG22MH | Verdeckte Konsole |  | Anfrage |
| 398800077 | CFCG28MH | | | Anfrage |
| 398800078 | CFCG36MH | | | Anfrage |
| 398800079 | CFCG45MH | | | Anfrage |
| 398800080 | CFCG56MH | | | Anfrage |
| 398800081 | AHUKIT36 | Schnittstellenkit für Lüftungsgerät (AHU KIT) |  | 618 |
| 398800082 | AHUKIT71 | | | 660 |
| 398800083 | AHUKIT140 | | | 735 |
| 398800084 | AHUKIT280 | | | 772 |
| 398800085 | AHUKIT560 | | | 952 |

X3 VRF Zubehör

| Code | Modell | Preis € |
|-----------|-----------------------|---------|
| 398800086 | Kabelfernbedienung | 186 |
| 398800087 | Infrarotfernbedienung | 170 |
| 398800105 | Modbus | 1.352 |
| 398800101 | Frischluff Anschluss | 237 |
| 398800088 | Hotel Fernbedienung | 170 |
| 398800089 | Hotel Fernbedienung | 450 |
| 398800103 | Smart Controller | 1.520 |
| 398800054 | Gruppen Steuerung | 1.688 |
| 398800090 | Verteiler < 20KW | 182 |
| 398800091 | Verteiler < 30KW | 216 |
| 398800092 | Verteiler 30-70 KW | 283 |
| 398800093 | Verteiler 70-135 KW | 328 |
| 398800094 | Verteiler > 135 KW | 677 |
| 398800099 | Lüftungs KIT | 180 |
| 398800095 | Verteiler Außen | 888 |

ANMERKUNGEN

A large rectangular area with a solid blue border, intended for writing notes. It contains 20 horizontal dotted lines spaced evenly down the page.

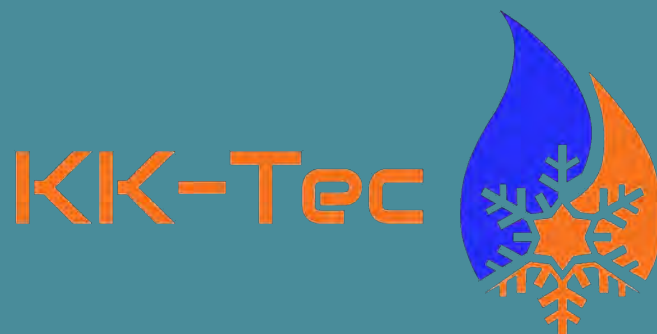

KK-Tec
Klimageräte und Wärmepumpen Vertriebs GmbH
Vertriebspartner für Argoclima
Oberweyerer Str. 1
65554 Limburg / L
Tel.: 06433/9419943

www.argoklima.de



improve your life

Argoclima S.p.A.
Società a Socio Unico

Via Alfeno Varo, 35
25020 Alianello (BS)
ITALIEN Tel: +39 030
7285700

N .B. Der Hersteller übernimmt keine Verantwortung für eventuelle Fehler oder Ungenauigkeiten in Bezug auf den Inhalt dieses Katalogs und behält sich das Recht vor, jederzeit und ohne Vorankündigung aus technischen oder kommerziellen Gründen notwendige Änderungen an seinen Produkten vorzunehmen.

Argo ist eine Marke von argoclima S.p.A., einem führenden europäischen Unternehmen für Klimaanlagen, Heizung und Luftbehandlung.